

GUIDE DE SÉLECTION AÉROTHERMES

En fonction des différents types de bâtiments, la gamme d'aérothermes pourra être choisie parmi les sélections suivantes :



Critères de choix des aérothermes

	Minijet		Hélijet 15-35				Hélijet 45-105				Centrijet			Centrijet -K			Option S (Centrijet)
	A	A4	A	A2	A4	M	A	A2	A4	M	A	A2	M	A	A2	M	
ERP	•	•	•	•	•	•								•	•	•	
Plafond bas	•	•															
Design « chrome »		•															
Réseau de gaine avec place à l'intérieur											•	•	•				
Réseau de gaine sans place à l'intérieur														•	•	•	
Long réseau de gaine																	•
Conso gaz réduite		•		•	•	•		•	•	•		•	•		•	•	
Niveau sonore réduit		•			•	•				•	•						
Economie d'énergie importante						•				•						•	

Sélection des accessoires

Une fois l'aérotherme gaz sélectionné, les accessoires suivants doivent être commandés :

- Evacuation ventouse / cheminée **page 22**
- Alimentation gaz **page 22**
- Régulation **page 24**
- Fixations **page 26**
- Accessoires aérauliques pour Centrijet **page 26**

Principe de fonctionnement des aérothermes EMAT

A – une allure brûleur, une vitesse de ventilation

La simplicité efficace

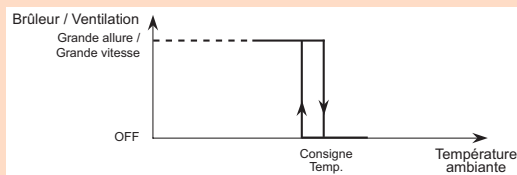

A2 – 2 allures brûleur, une vitesse de ventilation

Une régulation plus fine, des économies de combustible

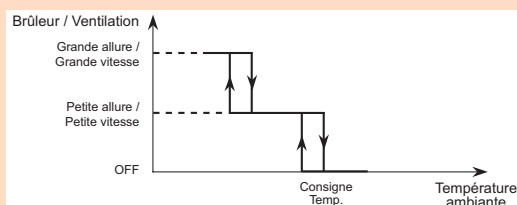

A4 – 2 allures brûleur, 2 vitesses de ventilation

Une régulation plus fine et une réduction du niveau sonore

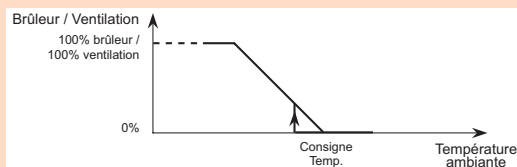

M – Brûleur modulant, ventilation modulante

Une régulation ultra-fine proportionnelle, une réduction du niveau sonore et une température de soufflage agréable, à condensation pour une économie importante de combustible



MINIJET SÉRIE M-A

Aérotherme hélicoïde agréé ERP

Soufflage direct
Encombrement réduit

Minijet M-A

Minijet M-A4
inox

Les + produit

- Combustion étanche et **ventouse concentrique** : économie sur la fumisterie
 - **Agréés E.R.P.** (puissance ≤ 35 kW utile)
 - Faible hauteur: utilisation sous **plafonds bas**
 - Grille de soufflage inclinée à **double déflexion** pour minimiser la stratification et orienter le débit latéralement
 - Flexibilité de régulation : gestion individuelle ou par zone
 - **Très basse émission de NOx**
- Modèles A4 :**
- 2 allures gaz pour économie d'énergie et meilleure régulation
 - 2 vitesses de ventilation pour réduire le niveau sonore

Equipement standard

- **Modèles A** : carrosserie acier galvanisé peinte RAL 7035, 1 allure brûleur, 1 vitesse de ventilation
- **Modèles A4** : carrosserie inox, 2 allures brûleur, 2 vitesses de ventilation
- Corps de chauffe et échangeur inox
- Alimentation mono 230 VAC
- Ventilateur hélicoïde avec grille de protection
- Allumage automatique
- Extracteur de fumées
- Grille double déflexion (horizontale et verticale)
- Kit transformation propane 37 mbar (l'aérotherme étant livré pour gaz naturel 20 mbar)

Equipement en option

- Fumisterie (concentrique)
- Accessoires pour raccordement gaz
- Régulation (autonome ou centralisée)
- Supportage (mural, poteau ou suspendu)
- Interrupteur sectionnable de sécurité

Caractéristiques dimensionnelles Minijet

Taille	Haut. H mm	Poids kg
M 25	460	60
M 35	520	64



Echangeur de chaleur inox :

L'échangeur de chaleur offre une section de passage variable et une grande surface d'échange :

- échange thermique élevé
- homogénéité des températures de soufflage

Minijet M-A

1 allure brûleur - 1 vitesse de ventilation

Aérothermes gaz (peint) MINIJET M-A

Puissance therm. kW	Puissance utile kW	Débit d'air m³/h	Portée d'air * m	ΔT °C	Débits gaz		Réf	Code	Prix H.T. €
					Nat m³/h	Prop. kg/h			
17,3	16	1 630	14	29	1,74	1,34	M 15 A	0000-1601	1 933 ■
27,2	25	2 550	16	29	2,73	2,11	M 25 A	0000-1602	2 257 ■
36,7	34	3 450	18	29	3,68	2,85	M 35 A	0000-1603	2 375 ■

Colisage : emballage carton sur palette

* Température 20°C, vitesse résiduelle de 0,1m/s

Minijet M-A4

2 allures brûleur - 2 vitesses de ventilation

Aérothermes gaz inox MINIJET M-A4

Puissance thermique maxi kW	Puissance thermique mini kW	Débit d'air m³/h		ΔT °C	Débits gaz				Réf	Code	Prix H.T. €
		maxi m³/h	mini m³/h		Naturel maxi m³/h	Naturel mini m³/h	Propane maxi kg/h	Propane mini kg/h			
17,3	12,1	1 630	1 290	29 / 25	1,74	1,22	1,34	0,94	M 15 A4	0000-1611	2 611 □
27,2	19	2 550	2 040	29 / 25	2,73	1,91	2,11	1,47	M 25 A4	0000-1612	2 757 □
36,7	25,5	3 450	2 710	29 / 25	3,686	2,5	2,85	1,98	M 35 A4	0000-1613	2 956 □

Colisage : emballage carton sur palette

- = sur stock : délai < 1 semaine
- = sur stock jusqu'à 3 pièces commandées

Franco à partir de 1 500 € net HT

TARIF 2014

www.emat-sas.fr

EMAT 11



Coffret électrique :

Le coffret électrique possède un bornier de raccordement nécessaire à l'alimentation électrique et au dispositif de régulation (thermostat d'ambiance, interrupteur de ventilation été, ...). Il est prévu un raccordement pour le report de la signalisation et réarmement défaut.



Ventilateur hélicoïde protégé par une grille, Raccordement sortie fumées / entrée air comburant concentrique pour faciliter la mise en œuvre.

ACCESSOIRES GAZ

Alimentation Gaz

Accessoires gaz

Pour tous modèles Minijet, Hélijet, Centrijet	Taille	Pression		Code	Prix H.T. €	
		Amont	Aval			
Kit gaz sans détente	15-25-35-45	20/37 mbar	20/37 mbar	0052-01	68 ■	
	65-85-105	20/37 mbar	20/37 mbar	0052-04	94 ■	
	15-25-35	300 mbar	20 mbar	0050-21	134 ■	
Kit gaz nat. Lacq NF	45	300 mbar	20 mbar	0050-22	187 ■	
	65	300 mbar	20 mbar	0050-23	262 ■	
	85-105	300 mbar	20 mbar	0050-24	319 ■	
	15-25-35	300 mbar	25 mbar	0050-31	134 ■	
Kit gaz nat. Groningue NF	45	300 mbar	25 mbar	0050-32	187 ■	
	65	300 mbar	25 mbar	0050-33	262 ■	
	85-105	300 mbar	25 mbar	0050-34	319 ■	
Kit gaz Propane NF	15-25-35-45	1,5 bar	37 mbar	0051-21	134 ■	
	65-85	1,5 bar	37 mbar	0051-23	184 ■	
	105	1,5 bar	37 mbar	0051-24	256 ■	
Flexible 'Industrie'	ø 1/2" FF	15-25-35-45	20/37 mbar	20/37 mbar	0053-01	46 ■
	ø 3/4" FF	65-85-105	20/37 mbar	20/37 mbar	0053-04	70 ■
Flexible NF 'ERP' ø 1/2" FF	15-25-35	20/37 mbar	20/37 mbar	0053-11	112 ■	



Kit gaz sans détente
vanne + filtre
0052-04



Kit gaz Naturel
vanne + filtre + détenteur
0050-21 au 0050-34



Flexible "industrie" - lg 0,50 m
0053-01



Flexible NF "ERP" - lg 0,5 m
0053-11

ACCESSOIRES DE FUMISTERIE

Fumisterie pour Minijet

Accessoires fumées / prise d'air

Pour tous modèles Minijet	Code	Prix H.T. €
Kit fumées toiture - installation B22 long. maxi 6 m 1 té de purge + 1 m flexible ø125 mm + 2 x 1 m rigide ø125 mm + réduction 80/125 + 1 chapeau pare-pluie alu ø125 mm	0063-01	184 ■
Kit ventouse façade - installation C12 long. maxi 4 m 1 terminal concentrique (long. 0,8m) + 2 rosaces de finition	0063-03	108 ■
Kit ventouse toiture - installation C32 * long. maxi 4 m 1 terminal concentrique + 1 conduit 1 m + 1 coude 90°	0063-02	314 ■
Conduit lg 1 m - 80/125 mm	0063-05	81 ■
Conduit lg 0,5 m - 80/125 mm	0063-06	61 ■
Conduit lg 0,25 m - 80/125 mm	0063-07	49 ■
Coude 45° - 80/125 mm	0063-08	56 ■
Coude 90° - 80/125 mm	0063-09	77 ■
Kit récupération condensats *	0063-10	58 ■
Départ cheminée, réductions ø 80/125	0063-15	19 ■
Solin toit plat **	0063-11	37 ■
Solin 5/25 **	0063-12	61 ■
Solin 25/45 **	0063-13	56 ■
Défecteur	0063-14	82 ■

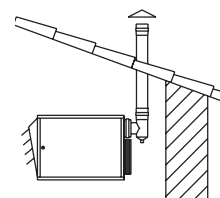

Kit Fumées toiture
installation B22
0063-01

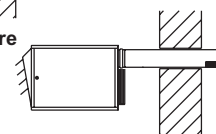

Kit ventouse façade
installation C12
0063-03

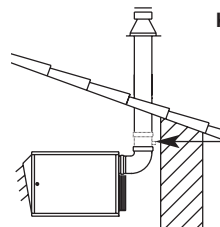

Kit ventouse toiture
installation C32
0063-02

Kit de récupération
des condensats
en option



Solin toit plat
0063-11

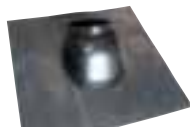

Solin incliné
0063-12 et 13



Défecteur
0063-14



Coude 45°
0063-08



Coude 90°
0063-09



Conduit 1 m
0063-05

ACCESSOIRES DE FUMISTERIE

Fumisterie pour Hélijet et Centrijet intérieur

Accessoires fumées / prise d'air		pour versions -A		pour versions -M	
Pour Hélijet et Centrijet intérieurs	Pour Taille	Code	Prix H.T. €	Code	Prix H.T. €

Kit fumées toiture - installation B22

1 té de récupération condensats + réduction 125/100 + 1 m flexible ø125mm + 2x 1m rigide ø125 mm + 1 chapeau pare-pluie alu ø125mm	15 au 105	0062-116	184 ■	-	
Départ cheminée réduction ø 125/100 *	15 au 105	0062-125	19 ■	-	
Tuyau long 1m ø125mm*	15 au 105	0062-111	46 ■	-	

Kit ventouse toiture - installation C32

1 terminal toiture ø ext.150 + 2 tuyaux droits 1m ø100mm + 3 coudes 90° ø100mm	15 au 45	0062-33	385 ■	0061-01	385 ■
1 terminal toiture ø ext.150 + 1 tuyau droit long 1m ø150mm + 1 tuyau droit long 1m ø100mm + 1 coude 90° ø150mm + 1 coude 90° ø100mm + 1 coude 45° ø150mm	65 au 105	0062-34	524 ■	0061-02	524 ■
Solin toit plat	15 au 105	0061-30	49 ■	0061-30	49 ■
Solin toit incliné 25/45	15 au 105	0061-32	52 ■	0061-32	52 ■

Kit ventouse façade concentrique - installation C12**

1 terminal horizontal ø ext.150mm long 0,78m	15 au 45	0062-22	182 ■	0061-04	182 ■
1 terminal horizontal ø ext.150mm long 0,945m	65 au 105	0062-23	263 ■	0061-05	263 ■

Extensions et coudes - prise d'air pour ventouse

Tuyau long 1m ø100mm	15 au 45	0062-117	37 ■	0062-117	37 ■
Tuyau long 0,5m ø100mm	15 au 45	0062-118	26 ■	0062-118	26 ■
Coude 45° - ø100mm	15 au 45	0062-121	22 ■	0062-121	22 ■
Coude 90° - ø100mm	15 au 45	0062-122	25 ■	0062-122	25 ■
Tuyau long 1m ø150mm	65 au 105	0062-119	56 ■	0062-119	56 ■
Tuyau long 0,5m ø150mm	65 au 105	0062-120	44 ■	0062-120	44 ■
Coude 45° - ø150mm	65 au 105	0062-123	46 ■	0062-123	46 ■
Coude 90° - ø150mm	65 au 105	0062-124	46 ■	0062-124	46 ■

Extensions et coudes - évacuation fumées pour ventouse

Tuyau long 1m ø100mm	15 au 105	0062-117	37 ■	0061-13	50 ■
Tuyau long 0,5m ø100mm	15 au 105	0062-118	26 ■	0061-14	32 ■
Coude 45° - ø100mm	15 au 105	0062-121	22 ■	0061-17	26 ■
Coude 90° - ø100mm	15 au 105	0062-122	25 ■	0061-18	28 ■

Collier de suspension montage mura***

Collier pour tuyau ø100mm	15 au 105	0061-21	11	0061-21	11 ■
Collier pour tuyau ø150mm	65 au 105	0061-22	20	0061-22	20 ■

* Déjà inclus dans le kit fumées B22

** Installation C12 possible avec mur d'épaisseur maxi 190mm (taille 15 à 45) ou 370mm (taille 65 à 105)

Pour Centrijet prévoir 2 rallonges supplémentaire d'1m. Nous consulter

***Prévoir un collier pour chaque longueur de 1m, obligatoire pour modèles -M



Solin toit plat
0061-30

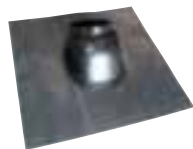

Solin incliné
0061-32



Exemple d'extension
ventouse façade
longueur maxi 4m
NB: coude à 90° = 1m

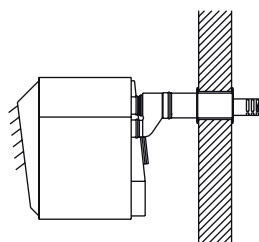

Installation C12
kit ventouse façade
0062-22 et 23
ou 0061-04 et 05

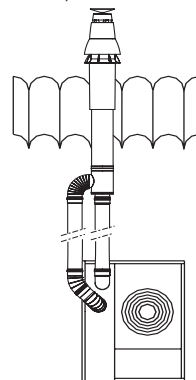

Installation C32
hauteur maxi 10m
kit ventouse toiture
0062-33 et 34
ou 0061-01 et 02

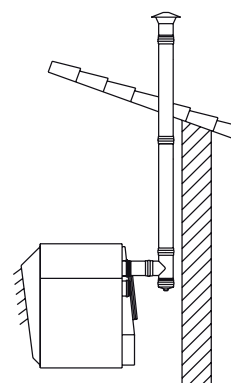

Installation B22
hauteur maxi 10m
kit fumées
0062-116

■ = sur stock : délai < 1 semaine
□ = sur stock jusqu'à 3 pièces commandées

Franco à partir de 1 500 € net HT

TARIF 2014
www.emat-sas.fr **EMAT** 23

ACCESSOIRES DE RÉGULATION

Régulation pour versions -A

Régulation pour un seul aérotherme

Accessoires régulation pour aérotherme gaz		
Pour HELIJET, MINIJET et CENTRIJET		
Code	Prix H.T. €	

Thermostat pour aérotherme série A

Thermostat d'ambiance 1 consigne	0047-06	45 ■
Thermostat d'ambiance programmable hebdomadaire multi-consignes	0047-08	190 ■
Thermostat d'ambiance programmable hebdomadaire radio	0047-03	279 ■

Commande à distance pour tous modèles série A, A2, A4

Commande à distance 1 consigne - 1 ou 2 étages <i>Inter hiver / arrêt / été + réarmement brûleur + thermostat d'ambiance 1 consigne</i>	0049-12	207 ■
Commande à distance programmable hebdomadaire - 1 ou 2 étages <i>Inter hiver / arrêt / été + réarmement brûleur + thermostat d'ambiance 2 consignes</i>	0049-14	373 ■

Interrupteur de proximité pour appareils monophasés

Interrupteur sectionnable de sécurité IP66 cadencassable, pouvoir de coupure 20A (prévoir un par appareil)	monophasé	0049-50	70 ■
	triphasé	0049-52	88 ■



Thermostat
1 consigne
0047-06



Thermostat
programmable
0047-08



Thermostat
programmable Radio
0047-03



0049-12



0049-14

Commande à distance

EMATIC Régulation pour 1 à 16 aérothermes

Régulation numérique communicante

Pour HELIJET, MINIJET et CENTRIJET Série A, A2 et A4 <i>commande programmable hiver/arrêt/été - programmation horaire et vacances réarmement brûleur 2 consignes de régulation longueur maxi du câble de sonde 100m liaison par bus série entre les interfaces (liaison maxi 1000m)</i>		
Code	Prix H.T. €	

Régulation pour 1 zone de 16 aérothermes maxi *

Centrale de régulation EMATIC 1 (avec 1 sonde d'ambiance)	EMATIC 1	0049-35	394 ■
---	----------	---------	-------

Régulation pour 2 zones de 8 aérothermes maxi par zone *

Centrale de régulation EMATIC 2 (avec 2 sondes d'ambiance)	EMATIC 2	0049-36	459 ■
--	----------	---------	-------

Régulation pour 3 ou 4 zones de 4 aérothermes maxi par zone *

Centrale de régulation EMATIC 4 (avec 4 sondes d'ambiance)	EMATIC 4	0049-37	566 ■
--	----------	---------	-------

Interface (* Prévoir une interface par aérotherme)

Interface pour Série A	0049-59	150 ■
Interface pour Série A2 et A4	0049-62	198 ■

Option pour EMATIC

Option pour condamnation ou mise en service d'une zone	sonde à clé SRC	0049-29	103 ■
--	-----------------	---------	-------



Centrale de Régulation
EMATIC1: 0049-35
EMATIC2: 0049-36
EMATIC4: 0049-37



Interface
Série A: 0049-59
Série A2 et A4: 0049-62



sonde à clé SRC
0049-29

Exemple d'implantation EMATIC

Chaque zone contient au plus 4 interfaces sur chacune desquelles est raccordé un aérotherme. Chaque zone est dotée d'une sonde locale.

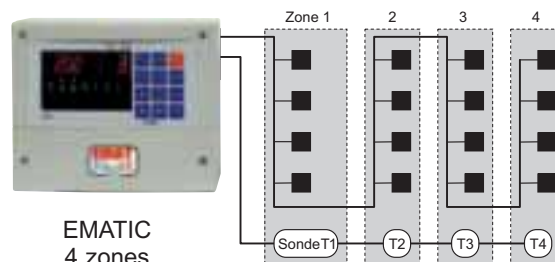

EMATIC
4 zones

ACCESSOIRES DE RÉGULATION

Régulation et puissance pour versions -A

Armoire de commande 1 zone

Armoire de régulation pour aérothermes monophasés

Pour HELIJET, MINIJET et CENTRIJET (Modèles C, CS et CSK 25 à 45)

Boîtier métallique + inter général extérieur + horloge hebdo/jour
+ 1 inter marche auto / marche forcée / arrêt
+ 1 thermostat confort + 1 thermostat hors-gel.

	Code	Prix H.T. €
--	------	----------------

Armoire électrique de commande pour 1 à 4 appareils	pour Série A 0088-05	1 770
	avec une régulation 2 étages pour Série A2 et A4 0088-172	2 741

Supplément par appareil au-delà de 4 appareils	0088-06	49
--	---------	-----------

Option réarmement brûleur par appareil	0088-161	97
--	----------	-----------

Option ventilation été par appareil	0088-160	68
-------------------------------------	----------	-----------

Option démarreur progressif CENTRIJET uniquement triphasé 4v.	-	510
---	---	------------

* **Armoire électrique pour aérothermes triphasés (modèles C, CS et CSK à partir de 65): nous consulter.**



Armoire électrique de commande
0088-05 ou 0088-172

Régulation pour H-M et C-M

ENCRONO Régulation pour 1 à 10 aérothermes

Accessoires Régulation obligatoire

Pour HELIJET et CENTRIJET version -M

Commande à distance programmable hiver / arrêt / été

Régulation proportionnelle

Réarmement défauts – 3 consignes de régulation

Programmation horaire et vacances

Longueur maxi de câbles (non-fornis): 50m entre aérothermes (liaison série)

Sonde de température ambiante déportée

Interrupteur sectionnable de sécurité IP65 cadencassable, monophasé

pouvoir de coupure 20A (prévoir un par appareil) triphasé

Code Prix

0049-45 317

0049-46 97

0049-50 70 ■

0049-52 88 ■



Interrupteur de proximité
0049-50



Interrupteur de proximité
0049-52



Sonde
0049-46



Commande à distance modulante ENCRONO
0049-45

Exemple d'implantation ENCRONO

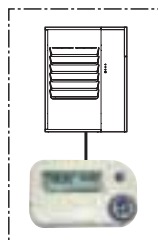

Aérotherme seul raccordé à un ENCRONO.
La sonde prise en compte est celle de l'ENCRONO.

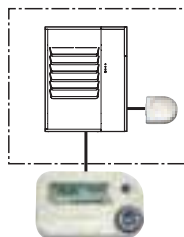

Aérotherme seul avec sonde locale raccordé à un ENCRONO.
La sonde prise en compte est celle de l'aérotherme.

Groupe d'aérothermes raccordés à un ENCRONO. La sonde prise en compte est celle de l'ENCRONO

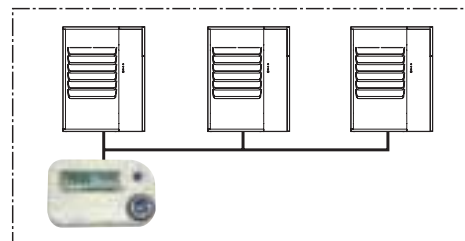

Groupe d'aérothermes (dont deux avec sonde locale) raccordés à un ENCRONO. La sonde prise en compte pour l'aérotherme n°1 est celle de l'ENCRONO, pour les deux autres la sonde locale.

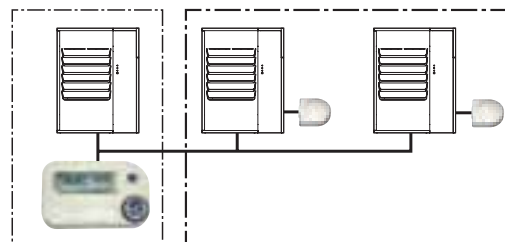

■ = sur stock : délai < 1 semaine
□ = sur stock jusqu'à 3 pièces commandées

Franco à partir de 1 500 € net HT

TARIF 2014
www.emat-sas.fr **EMAT** 25

ACCESSOIRES DE FIXATION

Accessoires de fixation

Descriptif	Modèle	Taille	Code	Prix H.T. €
Consoles murales (la paire)	Minijet *	15 - 25 - 35	0055-28	113 ■
	Hélijet -A	15 - 25 - 35 - 45	0055-04	122 ■
	Hélijet -M	toutes	0055-05	176 ■
	Centrijet **	toutes	0055-02	196 ■
Kit de suspension	Minijet et Hélijet-A et -M	15 - 25 - 35 - 45	0011-23	137 ■
		Minijet	15 - 25 - 35	0055-29
	Hélijet -A	15	0055-21	146 ■
		25	0055-22	147 ■
		35	0055-23	148 ■
		45	0055-24	149 ■
		65	0055-25	153 ■
		85	0055-26	159 ■
		105	0055-27	171 ■
		Hélijet -M	Pas de Kit de suspension	
Consoles terrasse (la paire)	Centrijet ext CK	toutes	0055-30	174 ■

* pour fixation **sur ou sous** l'appareil ** pour fixation intérieure ou extérieure
 *** pour IPN 200mm mini

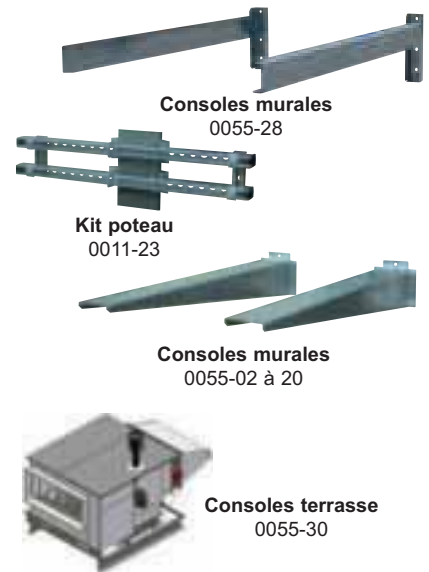

ACCESSOIRES AÉRAULIQUES CENTRIJET

CENTRIJET version intérieure C

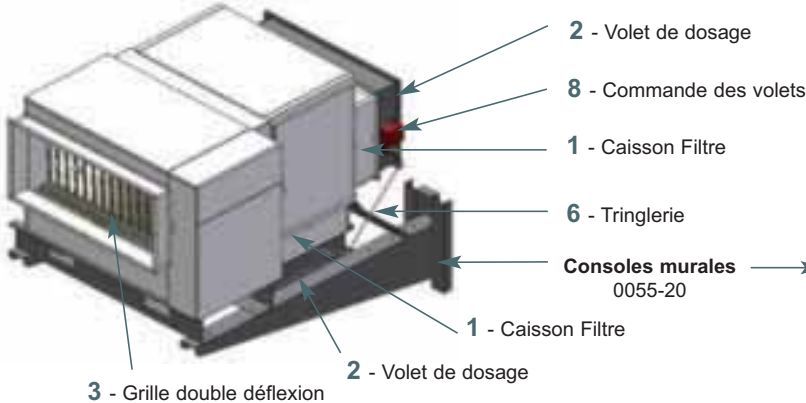

CENTRIJET version extérieure CK

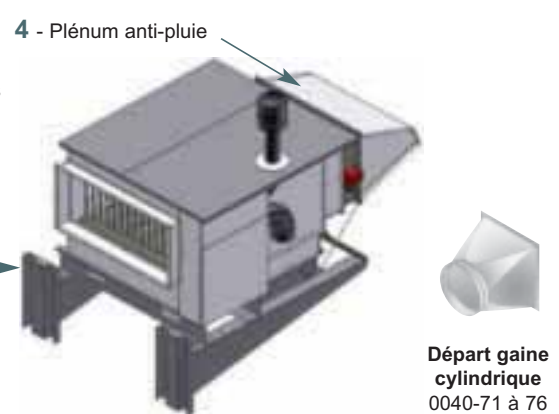

Accessoires pour taille	1- Caisson Filtré EU3		2- Volet de dosage		3-Grille double déflexion		4- Plénum anti-pluie		5- Départ gaine cylindrique		
	Code	Prix H.T. €	Code	Prix H.T. €	Code	Prix H.T. €	Code	Prix H.T. €	ø mm	Code	Prix H.T. €
25	0034-07	219 ■	0040-26	192 ■	0040-01	200 ■	0040-32	204	395	0040-71	388
35	0034-08	225 ■	0040-27	209 ■	0040-02	202 ■	0040-33	206	495	0040-72	493
45	0034-09	227 ■	0040-28	226 ■	0040-03	223 ■	0040-34	209	595	0040-73	599
65	0034-10	275	0040-29	268	0040-04	255	0040-35	231	595	0040-74	651
85	0034-11	287	0040-30	309	0040-05	301	0040-36	255	795	0040-75	1 034
105	0034-12	302	0040-31	389	0040-06	329	0040-37	261	795	0040-76	1 125

Accessoires commande des volets

Descriptif	Pour modèle / taille	Code	Prix H.T. €
Levier de réglage manuel des volets	Tous	0040-39	42 □
8- Moteur proportionnel entrée 0..10VDC alimentation 24 VAC	25 à 65	0040-50	326 □
	85 à 105	0040-51	436 □
Potentiomètre de commande à distance moteur sortie 0..10VDC, alimentation 24 VAC	Tous	0040-42	167 □
6- Tringlerie pour commande simultanée de 2 volets	Tous	0040-38	118 □



levier
0040-39

Potentiomètre
0040-42

Validité 30 septembre 2015